

PERSIANA COUNTRY WOODS[®]

La Persiana Country Woods[®] Luxaflex[®] combina la belleza de la madera natural, con la versatilidad de control de luz que poseen las Persianas Horizontales. Es un producto exclusivo Luxaflex[®], fabricado en la mayoría de las colecciones, con láminas de madera basswood. Está disponible en siete diferentes colecciones con tres anchos de lámina (35, 50 y 63 mm), y en cálidos tonos que se integran a todo tipo de decoración.

PERSIANA 35 MM: GENUINE WOOD 35

Genuine Wood 35: persiana con láminas de madera basswood, 5 colores naturales.

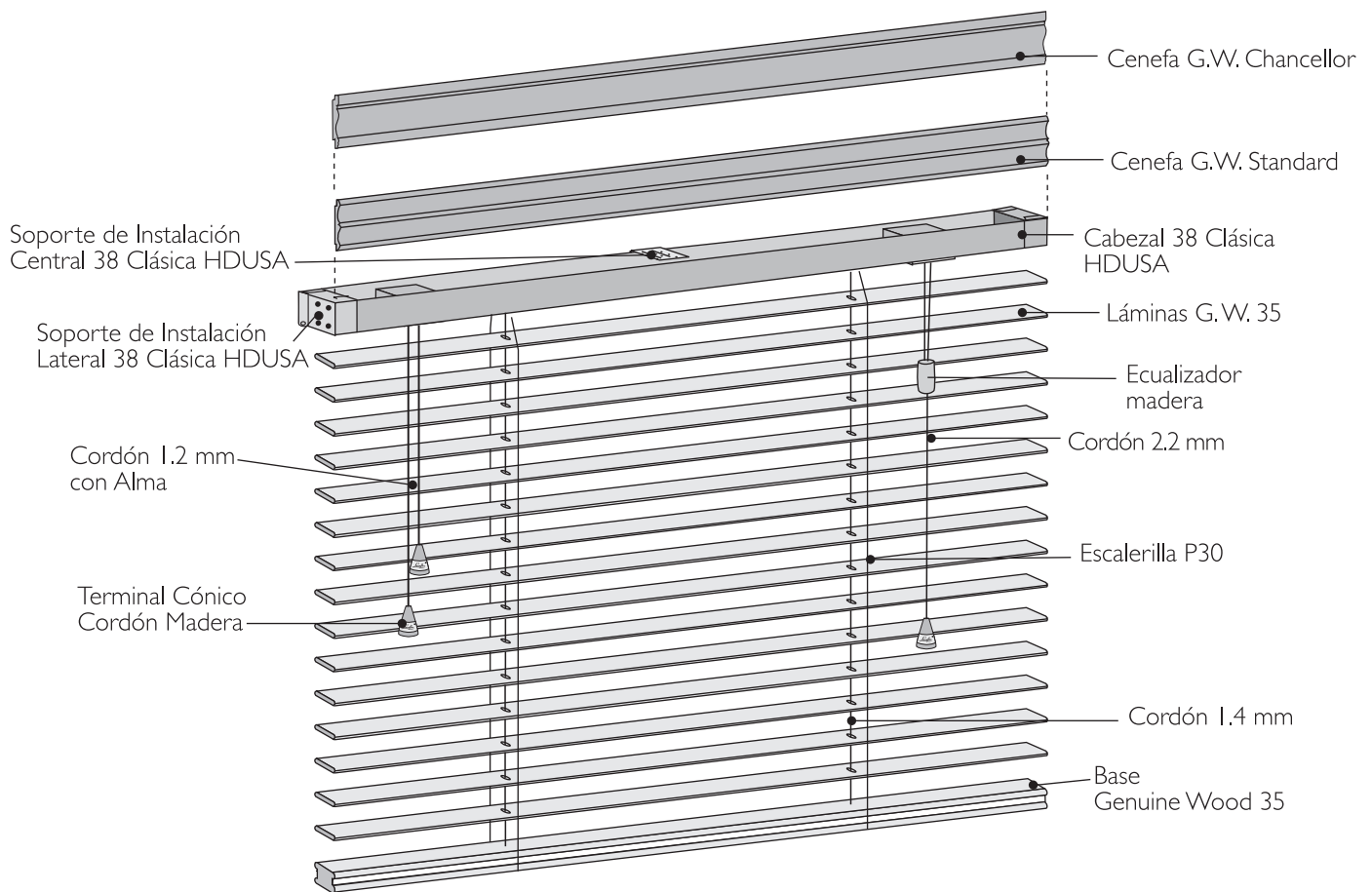

PERSIANA GENUINE WOOD 35

Componentes Principales

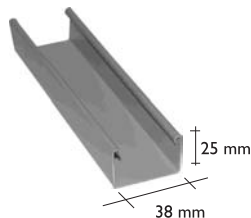

Cabezal 38 Clásica HDUSA (Cód. PEMACAB001):

Compacto perfil de aluzinc de 0.6 mm de espesor, formado y prepintado con esmalte al horno en color coordinado con las láminas de madera.



Seguro Cabezal 38 Clásica HDUSA (Cód. COMASEG001):

Componente de acero zincado que brinda rigidez a la estructura del cabezal de la persiana.



Inclinador Cordón 38 HDUSA (Cód. COMAINC001):

Sofisticado componente de PVC, con mecanismos de acero inoxidable en su interior diseñado para regular la inclinación de las láminas de la persiana, mediante el deslizamiento del cordón.



Freno 38 Clásica HDUSA (Cód. COMAFRE001):

Componente de acero zincado, con mecanismos de acero inoxidable en su interior diseñado para fijar la persiana a la altura deseada, mediante un sistema de cordón.

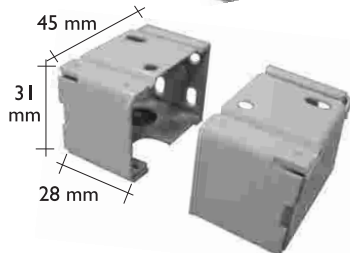

Soporte Instalación Lateral 38 Clásica HDUSA (Cód. COMASOP002):

Componente fabricado en aluzinc prepintado, de color coordinado con las láminas, que permite la instalación de la persiana de manera fácil y rápida.



Soporte Instalación Central 38 Clásica HDUSA (Cód. COMASOP003):

Componente fabricado en acero zincado por medio del cual la persiana es fijada al techo o muro. Este componente es utilizado adicionalmente a los soportes de instalación.



Tambor Escalerilla 38 HDUSA (Cód. COMATAM001):

Componente de acero zincado, diseñado para enrollar y desenrollar la cinta, permitiendo la inclinación de las láminas.



Soporte Tambor Escalerilla 38 HDUSA (Cód. COMASOP001):

Pieza de PVC, diseñada para fijar el tambor, permitiendo el paso de las cintas y cordones de cada bajada.



Eje de Giro 50 DHUSA (Cód. PEALEJE002):

Eje de acero que transmite el giro a cada tambor de la persiana. Componente utilizado en todas las persianas Country Woods.



Cordón 1,2 con Alma

(Cód. COALCOR002)

Terminal Cónico Cordón Madera

(Cód. COMATER001):

Cordón de poliéster de 1,2 mm de diámetro con perilla cónica fabricada en madera y en color coordinado con las láminas, que estiliza la caída de los cordones de mando y giro.



Escalerilla P30

(Cód. COMAESC002):

Cinta 100% poliéster de paso 30 mm y de color coordinado con las láminas de la persiana.



Clip Fijación Cenefa 35/50/63

(Cód. COMACLI001):

Componente de policarbonato que une de manera firme y segura la cenefa con el cabezal. Este componente es utilizado en todas las persianas de la línea Country Wood.



Clip Retorno Cenefa 90°

35/50/63 Antiguo

(Cód. COMACLI006):

Componente de policarbonato que permite una unión firme de la cenefa con el retorno de ésta, en un encuentro en ángulo recto. Este componente es utilizado en todas las persianas de la línea Country Wood.



Cenefa Genuine Wood Standard de 0,914 m (Cód. LAMACEN015):

Componente utilizado también en persianas Genuine Wood 50 y 63. Disponible en colores 453 Cottonwood, 465 Straw, 458 Banister Oak, 467 Fruitwood, 460 Nutmeg, 466 Hickory, 470 Walnut, 468 Black Cherry, 469 Rosewood y 471 Espresso.



Cenefa Genuine Wood Chancellor de 0,914 m (Cód. LAMACEN002):

Componente utilizado también en persianas Genuine Wood 50, 63 y Leather 50. Disponible en colores 453 Cottonwood, 465 Straw, 458 Banister Oak, 467 Fruitwood, 460 Nutmeg, 466 Hickory, 470 Walnut, 468 Black Cherry, 469 Rosewood, 471 Espresso y 479 Black.



Lámina Genuine Wood 35 mm

de 0,914 m (Cód. LAMALAM006):

Lámina de madera basswood, lo que la hace más liviana y estable. Disponible en colores 453 Cottonwood, 465 Straw, 466 Hickory, 470 Walnut y 468 Black Cherry.



Base Genuine Wood 35 mm

de 0,914 m (Cód. LAMABAS002):

Componente de madera basswood de color coordinado con las láminas, que otorga una fina terminación a la persiana Genuine Wood 35. Disponible en colores 453 Cottonwood, 465 Straw, 466 Hickory, 470 Walnut y 468 Black Cherry.



PERSIANA 50 MM: GENUINE WOOD 50 / ART WOOD 50 / LEATHER 50

Leather 50: persiana con láminas de madera cubiertas de cuero sintético, 4 colores

Genuine Wood 50: persiana con láminas de madera basswood, 10 colores naturales

Art Wood 50: persiana con láminas de madera basswood, foliadas con papel de vetas muy destacadas, 5 colores

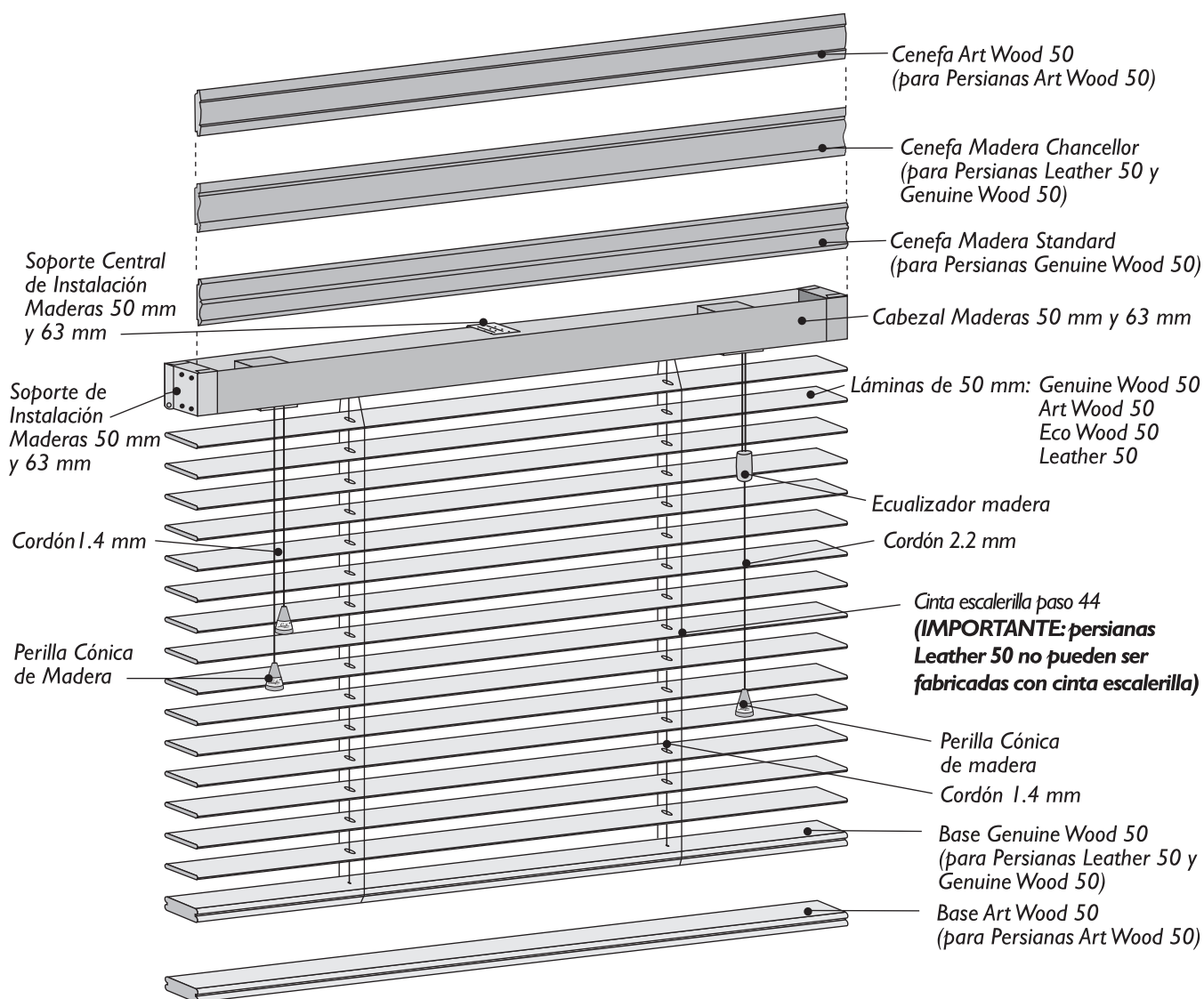

Varilla de giro de madera y cinta ancha opcional con láminas de 50 mm

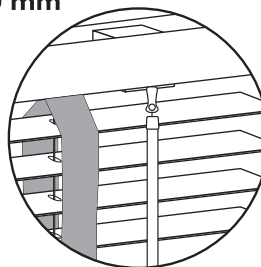

Febrero 2010

PERSIANA 63 MM: GENUINE WOOD 63 / PIANO 63

Piano 63: persianas con láminas de madera basswood con terminación laqueada brillante, 2 colores, blanco y negro

Genuine Wood 63: persiana con láminas de madera basswood, 5 colores naturales.

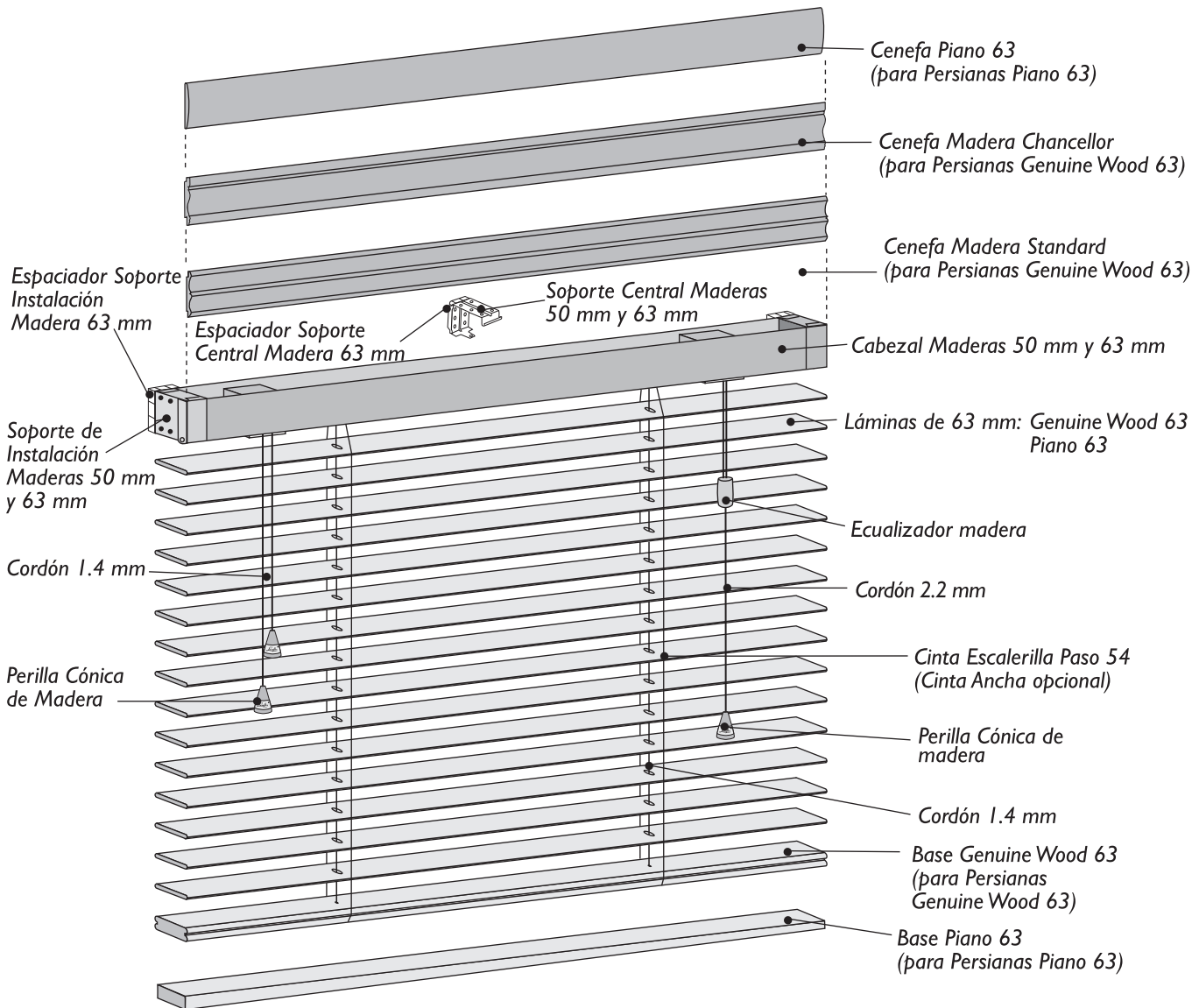

Cordones de giro y cinta ancha opcional con láminas de 63 mm

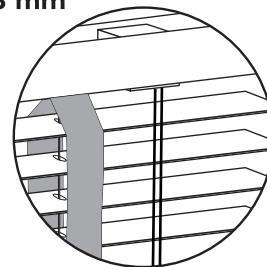

PERSIANA 50 mm y 63mm
Componentes Principales

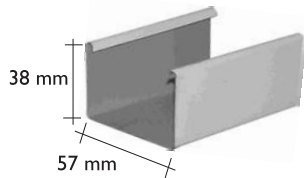

Cabezal 50 Clásica HDUSA
(Cód. PEALCAB003):

Perfil de aluzinc de 0.6 mm de espesor, formado y prepintado con esmalte al horno en color coordinado con las láminas de madera.



Seguro Cabezal 50 Clásica
(Cód. COALSEG002):

Componente de acero zincado que brinda rigidez a la estructura del cabezal de la persiana.



Inclinador Cordón 50 HDUSA
(Cód. COALINC004):

Sofisticado componente de PVC, con mecanismos de acero inoxidable en su interior diseñado para regular la inclinación de las láminas de la persiana, mediante los cordones de giro.



Inclinador Bastón 50 HDUSA
(Cód. COALINC003):

Componente de PVC, con mecanismos de acero inoxidable en su interior diseñado para regular la inclinación de las láminas de la persiana, mediante el giro de la varilla. El giro con varilla está disponible sólo para persianas 50 mm.



Freno 50 Clásica HDUSA
(Cód. COALFRE004):

Componente de acero zincado, con mecanismos de acero inoxidable en su interior diseñado para fijar la persiana a la altura deseada, mediante un sistema de cordón.

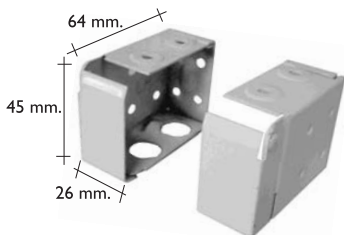

Soporte Instalación Lateral 50 Clásica HDUSA Juego
(Cód. COALSOP005):

Componente fabricado en aluzinc prepintado, de color coordinado con las láminas, que permite la instalación de la persiana de manera fácil y rápida.



Soporte de Instalación Central 50 Clásica HDUSA
(Cód. COALSOP008):

Componente fabricado en acero zincado por medio del cual la persiana es fijada al techo o muro. Este componente es utilizado adicionalmente a los soportes de instalación.



Tambor Escalerilla 50 HDUSA
(Cód. COALTAM002):

Componente de acero zincado, diseñado para enrollar y desenrollar las cintas escalerillas de la persiana que permiten la inclinación de las láminas.



Tambor cinta 50 HDUSA
(Cód. COALTAM003):

Componente de PVC, diseñado para enrollar y desenrollar adecuadamente las cintas delgada, ancha y ancha decorativa de la persiana que permiten la inclinación de las láminas.



Soporte Tambor Escalerilla 50 HDUSA (Cód. COALSOP011):

Pieza de PVC, diseñada para fijar el tambor, permitiendo el paso de las cintas escalerillas y cordones de cada bajada.



Soporte Tambor Cinta 50 HDUSA (Cód. COALSOP006):

Pieza de PVC, diseñada para fijar el tambor, permitiendo el paso de las cintas delgada, ancha, ancha decorativa y cordones de cada bajada.



Eje de Giro 50 HDUSA
(Cód. PEALJE002):

Eje de acero que transmite el giro a cada tambor de la persiana. Componente utilizado en todas las persianas Country Woods.



Bastón Inclinación Madera:

Componente de madera de color coordinado con las láminas, mediante el cual éstas se giran. Está disponible en tres largos: 762 mm. (Cód. COMABAS002), 914 mm. (Cód. COMABAS003) y 1219 mm. (Cód. COMABAS004) El giro con varilla está disponible sólo para persianas 50 mm.



Cordón 1,4 HDUSA
(Cód. COALCOR004)

Terminal Cónico Cordón Madera
(Cód. COMATER001):

Cordón de poliéster de 1,4 mm. de espesor con perilla cónica fabricada en madera y en color coordinado con las láminas, que estiliza la caída de los cordones de mando y giro.



Clip Fijación Cenefa 35/50/63
(Cód. COMACLI001):

Componente de policarbonato que une de manera firme y segura la cenefa con el cabezal. Este componente es utilizado en todas las persianas de la línea Country Wood.



Clip Retorno Cenefa 90° 35/50/63 Antiguo
(Cód. COMACLI006):

Componente de policarbonato que permite una unión firme de la cenefa con el retorno de ésta, en un encuentro en ángulo recto. Este componente es utilizado en todas las persianas de la línea Country Wood.



Cinta Delgada para 50 mm P44 (Cód. COALCIN002):

Cinta de 19 mm. de ancho, paso de 44 mm., 100% poliéster. Disponible en 6 colores lisos. Es un componente opcional. La cinta delgada no irá coordinada en color con los cordones de la persiana. Este componente es utilizado en todas las persianas con ancho de lámina 50 mm.



Cinta Ancha para 50 mm P44 (Cód. COALCIN001):

Cinta de 38 mm. de ancho, paso de 44 mm., 100% poliéster. Disponible en 11 colores lisos y 1 con diseño. Es un componente opcional. La cinta ancha no irá coordinada en color con los cordones de la persiana. Este componente es utilizado en todas las persianas con ancho de lámina 50 mm.



Cinta Decorativa para 50 mm P44 (Cód. COMACIN001):

Cinta de 38 mm. de ancho, paso 44 mm. y hecha de poliéster. Disponible en 6 colores lisos y 6 con diseño. Es un componente opcional. La cinta ancha decorativa no irá coordinada en color con los cordones de la persiana. Este componente puede ser utilizado en todas las persianas con ancho de lámina 50 mm.



Escalerilla P44 (Cód. COALESC007):

Cinta 100% poliéster de paso 44 mm. de color coordinado con las láminas de la persiana. Este componente es utilizado en todas las persianas con ancho de lámina 50 mm. con excepción de las persianas Leather 50.



Cenefa Genuine Wood Standard de 0,914 m (Cód. LAMACEN015):

Cenefa de madera basswood que cubre el cabezal, otorgando una elegante terminación a la persiana. Componente utilizado también en persianas Genuine Wood 50. Disponible en colores 453 Cottonwood, 465 Straw, 458 Banister Oak, 467 Fruitwood, 460 Nutmeg, 466 Hickory, 470 Walnut, 468 Black Cherry, 469 Rosewood y 471 Espresso.



Cenefa Genuine Wood Chancellor de 0,914 m (Cód. LAMACEN002):

Cenefa de madera basswood que cubre el cabezal, otorgando una elegante terminación a la persiana. Componente utilizado también en persianas Genuine Wood 50 y 63, y Leather 50. Disponible en colores 453 Cottonwood, 465 Straw, 458 Banister Oak, 467 Fruitwood, 460 Nutmeg, 466 Hickory, 470 Walnut, 468 Black Cherry, 469 Rosewood, 471 Espresso y 479 Black.



Clip Retorno Cenefa Ecco Wood (Cód. COMACLI003):

Componente de PVC que permite una unión firme y en ángulo recto de la cenefa y el retorno de ésta. Este componente es utilizado en persianas Eco Wood 50 y Piano 63.



Escalerilla P54 (Cód. COMAESC001):

Cinta 100% poliéster de paso 54 mm. de color coordinado con las láminas de la persiana. Este componente es utilizado en persianas Genuine Wood 63 y Piano 63.



Cinta Ancha para 63 mm P54 (Cód. COMACIN003):

Cinta de 38 mm. de ancho, paso 54 mm., 100% poliéster. Disponible en 8 colores lisos. Es un componente opcional. La cinta ancha no irá coordinada en color con los cordones de la persiana. Este componente es utilizado en persianas Genuine Wood 63 y Piano 63.



Espaciador Soporte Instalación Lateral Madera 63 mm (Cód. COMAESP001):

Componente de policarbonato utilizado en persianas de 63 mm. que requieren ser montadas a muro. Se une al soporte de instalación aumentando la profundidad de éste de manera que una persiana con ancho de lámina de 63 mm. pueda ser montada a muro sobre un cabezal de 57 mm. de ancho (mismo cabezal que para persianas de 50 mm.). Este componente es utilizado en persianas Genuine Wood 63 y Piano 63.



Espaciador Soporte Instalación Central Madera 63 mm (Cód. COMAESP002):

Componente de policarbonato utilizado en persianas de 63 mm. que requieren soporte central y ser montadas a muro. Se une al soporte central de instalación aumentando la profundidad de éste de manera de poder montar a muro una persiana con ancho de lámina 63 mm. sobre un cabezal de 57 mm. de ancho (mismo cabezal que para persianas de 50 mm.). Este componente es utilizado en persianas Genuine Wood 63 y Piano 63.



Protector de Lámina de Madera 63 mm (Cód. COMAPRO001):

Adhesivo plástico utilizado en persianas con ancho de lámina de 63 mm. Su función es proteger la primera lámina del roce con el cordón de accionamiento de la persiana y los cordones utilizados en el giro de las láminas. Este componente es utilizado en persianas Genuine Wood 63 y Piano 63.



Genuine Wood 50



Lámina Genuine Wood 50 mm de 1,067 m (Cód. LAMALAM020):

Lámina de madera basswood, lo que la hace más liviana y estable. Disponible en colores 453 Cottonwood, 465 Straw, 458 Banister Oak, 467 Fruitwood, 460 Nutmeg, 466 Hickory, 470 Walnut 468 Black Cherry, 469 Rosewood y 471 Espresso.



Base Genuine Wood 50 mm de 1,067 m (Cód. LAMABAS016):

Componente de madera basswood de color coordinado con las láminas que otorga una fina terminación a la persiana Genuine Wood 50. Este componente también es utilizado en persianas Leather 50. Disponible en colores 453 Cottonwood, 465 Straw, 458 Banister Oak, 467 Fruitwood, 460 Nutmeg, 466 Hickory, 470 Walnut, 468 Black Cherry, 469 Rosewood, 471 Espresso y 479 Black.

Art Wood 50



Lámina Art Wood 50 mm de 2,743 m (Cód. LAMALAM032):

Lámina de madera basswood ensamblada, foliada en papel de alta calidad lo que le da una terminación fina, limpia y de veta marcada. Disponible en colores 313 Bleached Oak, 315 Dark Cherry, 316 Red Cherry y 317 Autumn Cherry.

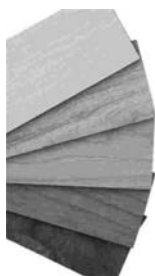

Cenefa Art Wood 50 mm de 2,743 m (Cód. LAMACEN028):

Componente fabricado en madera basswood ensamblada de color coordinado con las láminas. Cubre el cabezal y otorga una fina terminación a la persiana Art Wood 50. Disponible en colores 313 Bleached Oak, 315 Dark Cherry, 316 Red Cherry y 317 Autumn Cherry.



Base Art Wood 50 de 2,743 m (Cód. LAMABAS028):

Componente fabricado en madera basswood ensamblada de color coordinado con las láminas que otorga una fina terminación a la persiana Art Wood 50. Disponible en colores 313 Bleached Oak, 315 Dark Cherry, 316 Red Cherry y 317 Autumn Cherry.

Leather 50



Lámina Madera 35 mm FJ para Cuero 50 mm (Cód. LAMALAM005):

Lámina de madera ensamblada que va inserta dentro de la lámina de cuero otorgándole rigidez y estabilidad.



Lámina imitación Cuero 50 mm (Cód. LAMALAM004):

Lámina de imitación cuero, hecha en PVC, que otorga un look elegante y sofisticado a la persiana Leather 50. Disponible en colores 200 Glacier White, 201 Amaretto, 202 Dark Cocoa y 203 Pure Black.



Base Genuine Wood 50 mm de 1,067m (Cód. LAMABAS016):

Componente de madera basswood de color coordinado con las láminas que otorga una fina terminación a la persiana Leather 50. Este componente también es utilizado en persianas Genuine Wood 50. Disponible en colores 453 Cottonwood, 465 Straw, 458 Banister Oak, 467 Fruitwood, 460 Nutmeg, 466 Hickory, 470 Walnut, 468 Black Cherry, 469 Rosewood, 471 Espresso y 479 Black.

Genuine Wood 63



Lámina Genuine Wood 63 mm de 0,914 m (Cód. LAMALAM034):

Lámina de madera basswood lo que la hace más liviana y estable. Disponible en colores 453 Cottonwood, 465 Straw, 466 Hickory, 470 Walnut y 468 Black Cherry.



Base Genuine Wood 63 mm de 0,914 m (Cód. LAMABAS029):

Componente de madera basswood de color coordinado con las láminas que otorga una fina terminación a la persiana Genuine Wood 63. Disponible en colores 453 Cottonwood, 465 Straw, 466 Hickory, 470 Walnut y 468 Black Cherry.

Piano 63



Lámina Piano 63 (Cód. M0001I):

Lámina de madera basswood recubierta en pintura laqueada que le otorga una terminación elegante y exclusiva. Disponible en colores 100 White y 101 Black.



Base Piano 63 mm 2,43 m (Cód. LAMABAS001):

Componente de madera basswood ensamblada, recubierta en pintura laqueada de color coordinado con las láminas de madera. Otorga una fina terminación a la persiana Piano 63. Disponible en colores 100 White y 101 Black.



Cenefa Piano 63 mm 2,43 m (Cód. LAMACEN001):

Componente de madera basswood ensamblada, recubierta en pintura laqueada de color coordinado con las láminas de madera. Cubre el cabezal y otorga una fina terminación a la persiana Piano 63. Disponible en colores 100 White y 101 Black.



TOMA DE MEDIDAS

Dentro del vano

Tome medidas del ancho del vano de la ventana, arriba (A1), en medio (A2), y abajo (A3); escoja el ancho menor y réstele 3 mm. Mida la altura del vano de la ventana a la derecha (H1), y la izquierda (H2); escoja la altura menor.

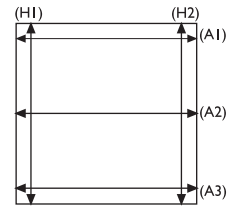

Fuera del vano

Mida el ancho deseado al centro de la ventana. Para minimizar el paso de la luz o de los dañinos rayos UV, se recomienda añadir 100 mm a cada lado.

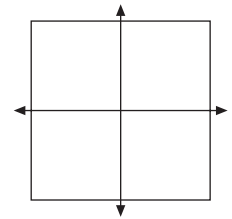

SISTEMA DE INSTALACION PERSIANAS COUNTRY WOODS®

1.- Verifique el ancho total de la persiana, considerando la cenefa, cuyo ancho debe coincidir con el ancho ordenado.

Fig.1

Genuine Wood 35

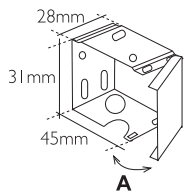

Persianas 50 mm y 63 mm

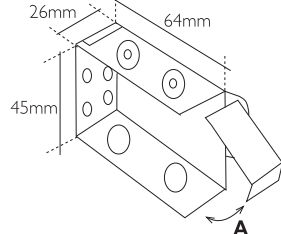

IMPORTANTE: para instalar persianas con láminas de 63 mm. a muro, se debe hacer uso del Espaciador de Soporte Central para maderas de 63 mm.

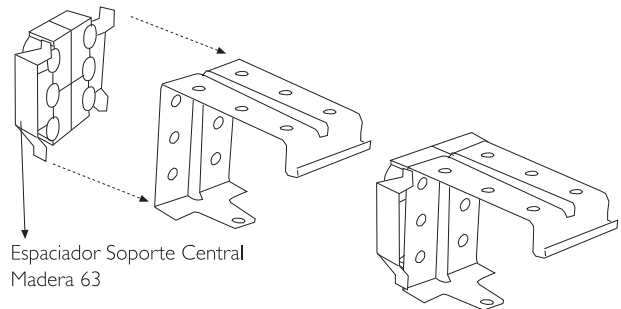

IMPORTANTE: para instalar persianas con láminas de 63 mm. a muro, se debe hacer uso del Espaciador de Soporte Instalación para maderas de 63 mm.

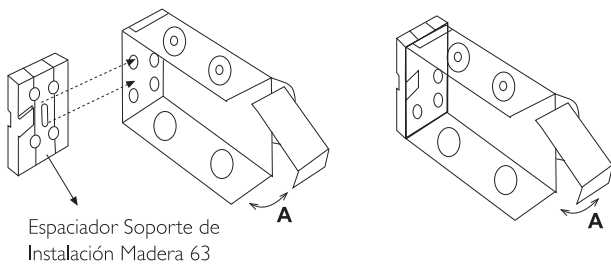

2.- Marque el lugar donde se ubicará la persiana, marcando la ubicación de los soportes laterales de instalación, al muro o al techo, perfectamente alineados. Algunas persianas llevarán un soporte central de instalación (Fig. 2) que deberá fijarse perfectamente alineado con los soportes laterales de instalación.

Fig.2

Genuine Wood 35

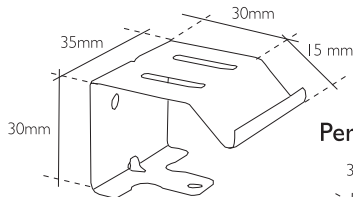

Persianas 50 mm y 63 mm

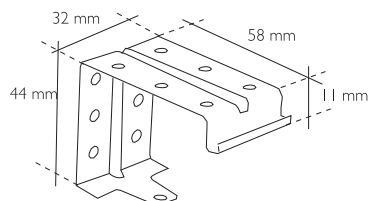

IMPORTANTE: para instalar persianas motorizadas con láminas de 63 mm. a muro, se debe hacer uso de la Escuadra de Extensión.

3.- Fije los soportes de instalación y el soporte central si se requiere, al muro o al techo, cuidando que los soportes laterales queden exactamente en las marcas hechas previamente. La pestaña batiente del soporte lateral de instalación debe quedar hacia adelante (A, Fig.1).

4.- Introduzca el cabezal en los soportes laterales de instalación y cierre las pestañas batientes. Verifique que la persiana quedó bien firme.

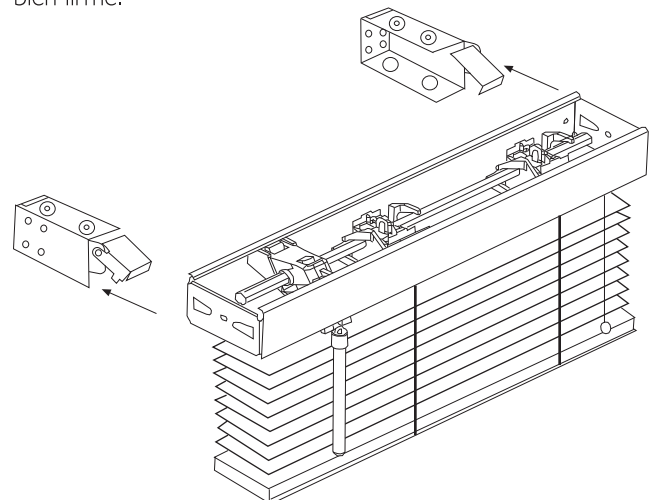

PROFUNDIDAD MINIMA DE VANO PARA LA INSTALACION DE UNA PERSIANA COMPLETAMENTE CONTENIDA

Colección y Cenefa	Profundidad (mm.)
Genuine Wood 35 con Cenefa Standard	64
Genuine Wood 35 con Cenefa Chancellor	66
Genuine Wood 50 con Cenefa Standard	80
Genuine Wood 50 con Cenefa Chancellor	82
Leather 50 con Cenefa Chancellor	82
Art Wood 50 con Cenefa Art Wood 50	83
Eco Wood 50 con Cenefa Eco Wood 50	79
Genuine Wood 63 con Cenefa Standard	91
Genuine Wood 63 con Cenefa Chancellor	93
Piano 63 con Cenefa Piano 63	83

MONTAJE EN ESQUINA Cenefa de Tope

a.- Genuine Wood 35 con Cenefa Standard

Para la persiana 1 mida el ancho AA y réstele 3 mm., para la persiana 2 mida el ancho AB y réstele 48 mm.

Para la cenefa de la persiana 1 considere el ancho AA y réstele 67 mm., para la cenefa de la persiana 2 considere el ancho AB y réstele 67 mm.

b.- Persiana Genuine Wood 35 con Cenefa Chancellor

Para la persiana 1 mida el ancho AA y réstele 3 mm., para la persiana 2 mida el ancho AB y réstele 48 mm.

Para la cenefa de la persiana 1 considere al ancho AA y réstele 69 mm., para la cenefa de la persiana 2 considere el ancho AB y réstele 69 mm.

c.- Persiana Genuine Wood 50 con Cenefa Standard

Para la persiana 1 mida el ancho AA y réstele 3 mm., para la persiana 2 mida el ancho AB y réstele 64 mm.

Para la cenefa de la persiana 1 considere el ancho AA y réstele 83 mm., para la cenefa de persiana 2 considere el ancho AB y réstele 83 mm.

d.- Persiana Genuine Wood 50 con Cenefa Chancellor

Para la persiana 1 mida el ancho AA y réstele 3 mm., para la persiana 2 mida el ancho AB y réstele 64 mm.

Para la cenefa de la persiana 1 considere el ancho AA y réstele 85 mm., para la cenefa de persiana 2 considere el ancho AB y réstele 85 mm.

e.- Persiana Leather 50 con Cenefa Chancellor

Para la persiana 1 mida el ancho AA y réstele 3 mm., para la persiana 2 mida el ancho AB y réstele 64 mm.

Para la cenefa de la persiana 1 considere el ancho AA y réstele 85 mm., para la cenefa de persiana 2 considere el ancho AB y réstele 85 mm.

f.- Art Wood 50 con Cenefa Art Wood 50

Para la persiana 1 mida el ancho AA y réstele 3 mm., para la persiana 2 mida el ancho AB y réstele 64 mm.

Para la cenefa de la persiana 1 considere el ancho AA y réstele 86 mm., para la cenefa de persiana 2 considere el ancho AB y réstele 86 mm.

g.- Persiana Eco Wood 50 con Cenefa Eco Wood 50

Para la persiana 1 mida el ancho AA y réstele 3 mm., para la persiana 2 mida el ancho AB y réstele 64 mm.

Para la cenefa de la persiana 1 considere el ancho AA y réstele 82 mm., para la cenefa de persiana 2 considere el ancho AB y réstele 82 mm.

h.- Persiana Genuine Wood 63 con Cenefa Standard

Para la persiana 1 mida el ancho AA y réstele 3 mm., para la persiana 2 mida el ancho AB y réstele 75 mm.

Para la cenefa de la persiana 1 considere el ancho AA y réstele 94 mm., para la cenefa de persiana 2 considere el ancho AB y réstele 94 mm.

i.- Persiana Genuine Wood 63 con Cenefa Chancellor

Para la persiana 1 mida el ancho AA y réstele 3 mm., para la persiana 2 mida el ancho AB y réstele 75 mm.

Para la cenefa de la persiana 1 considere el ancho AA y réstele 96 mm., para la cenefa de persiana 2 considere el ancho AB y réstele 96 mm.

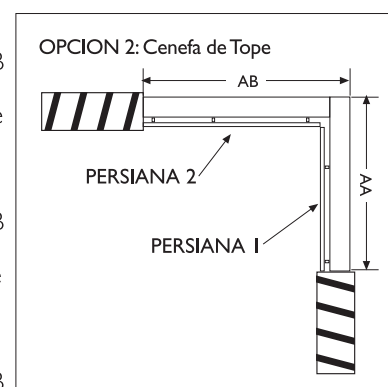

OPCION 2: Cenefa de Tope

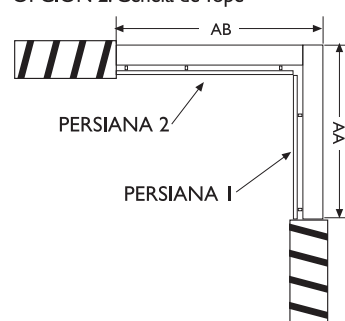

PERSIANA 2

PERSIANA 1

j.- Persiana Piano 63 con Cenefa Piano 63

Para la persiana 1 mida el ancho AA y réstele 3 mm., para la persiana 2 mida el ancho AB y réstele 75 mm.

Para la cenefa de la persiana 1 considere el ancho AA y réstele 86 mm., para la cenefa de persiana 2 considere el ancho AB y réstele 86 mm.

PRECAUCIONES

1. Se debe tener en cuenta la presencia de manillas (u otro elemento que sobresalga), para no interferir el recorrido de la persiana.
2. Al estar recogida la Persiana Country Woods®, el paquete de láminas es muy voluminoso por lo que no se recomienda instalar en puertas ventanas.
3. Debido al peso que tiene la persiana, tampoco se recomienda su instalación en ventanas donde se requiere subir y bajar con frecuencia.
4. No se recomienda su instalación en zonas de alta humedad, ni en lugares donde la persiana puede estar afectada a cambios bruscos de temperatura.

Importante: siempre tome las medidas en milímetros.

ESPECIFICACIONES TECNICAS

Dimensiones

Colección	Ancho mínimo (mm.)			Ancho máximo (mm.)	Alto mínimo (mm.)	Alto máximo (mm.)	Área máxima (m2)
	mandos abiertos		mandos juntos				
	escalera	cinta					
Art Wood 50	270	330	581	2400	300	3050	4,5
Genuine Wood 63	270	330	581	2280	300	3050	4,0
Genuine Wood 50	270	330	581	2280	300	3050	4,5
Genuine Wood 35	270	330	581	2280	300	3050	4,0
Leather 50	270	330	581	2280	300	3050	3,0
Piano 63	270	330	581	2400	300	3050	4,0

Medidas aproximadas de persiana recogida (incluido cabezal y base)

Genuine Wood 35

Altura de Persiana (mm.)	Altura de Persiana Recogida (mm.) Cinta Escalera
300	120
610	150
910	180
1220	220
1520	260
1830	310
2130	350
2440	400
3050	480

Nota: Las medidas de la tabla son aproximadas y pueden presentar pequeñas variaciones.

Genuine Wood 50 y Art Wood 50

Altura de Persiana (mm.)	Altura Persiana Recogida (mm.)		
	Cinta escalera	Cinta Delgada o Ancha	Cinta Ancha Decorativa
300	100	110	120
610	120	130	160
910	140	160	200
1220	170	190	240
1520	190	230	280
1830	220	260	330
2130	240	290	370
2440	270	320	420
3050	310	390	510

Nota: Las medidas de la tabla son aproximadas y pueden presentar pequeñas variaciones.

Leather 50

Altura de Persiana (mm.)	Altura Persiana Recogida (mm.)	
	Cinta Delgada o Ancha	Cinta Ancha Decorativa
300	180	210
610	200	250
910	220	290
1220	250	320
1520	270	360
1830	310	410
2130	360	450
2440	380	500
3050	420	590

Nota: Las medidas de la tabla son aproximadas y pueden presentar pequeñas variaciones.

Genuine Wood 63 y Piano 63

Altura de Persiana (mm.)	Altura Persiana Recogida (mm.)	
	Cinta escalerilla	Cinta Ancha
300	90	100
610	110	120
910	130	150
1220	150	180
1520	170	200
1830	200	230
2130	220	260
2440	250	290
3050	280	370

Nota: Las medidas de la tabla son aproximadas y pueden presentar pequeñas variaciones.

BAJADAS DE ESCALERILLA Y CINTA

Genuine Wood 35 mm.

Ancho desde (mm)	Ancho hasta (mm)	Nº Bajadas
308	914	2
915	1.371	3
1.372	1.981	4
1.982	2.400	5

Genuine Wood 50 mm, / Genuine Wood 63 mm, / Art Wood 50 mm y Piano 63 mm

Ancho desde (mm)	Ancho hasta (mm)	Nº Bajadas
270	914	2
915	1.371	3
1.372	1.981	4
1.982	2.400	5

Leather 50 mm.

Ancho desde (mm)	Ancho hasta (mm)	Nº Bajadas
350	750	2
451	750	2
751	1.200	3
1.201	1.900	5
1.901	2.400	6



MANTENCION

Durabilidad es la principal cualidad de las Persianas Country Woods® Luxaflex®. Sin embargo, la superficie de las láminas debe limpiarse periódicamente. Pasarle un plumero o un paño ligeramente húmedo es generalmente suficiente si se hace dos veces a la semana.

ARGUMENTOS DE VENTA

- Responde a la tendencia actual de decoración a través de elementos naturales y rústicos.
- Combina la belleza de la madera natural con la versatilidad del control de la luz de las persianas horizontales.
- Producto exclusivo Luxaflex®.
- Están disponibles en 3 anchos de láminas 35, 50 y 63 mm.
- Opcionalmente las persianas Country Woods® Luxaflex® llevan una cinta delgada, ancha o ancha decorativa.
- Persianas Genuine Wood 35, Genuine Wood 50, Art Wood 50, Eco Wood 50, Genuine Wood 63 y Piano 63 pueden ser motorizadas.

DIVERSIDAD DE LA MADERA

Las Persianas Country Woods Luxaflex® son fabricadas, en su gran mayoría con madera 100% natural. Cada persiana Country Woods Luxaflex® es una espléndida obra de la naturaleza que cuenta la historia de su crecimiento, el clima que la afectó y las condiciones medioambientales que debió soportar. La presencia de depósitos minerales (manchas de diferentes colores), diseño de granos, nudos, vetas y diferencias de tono son características que resaltan la nobleza y naturalidad de las persianas Country Woods Luxaflex®.

En el caso de las persianas Art Wood 50, hechas en base a madera, la impresión del foleado de papel puede presentar las características mencionadas anteriormente, de manera de dar un look más natural al producto.

Características más frecuentes en productos de madera:

La belleza de la madera radica en una variedad de elementos naturales tales como patrones de granos distintos, variaciones tonales de color y marcos distintivos. Estos elementos confirman la autenticidad de la madera.

Grano

La línea y regularidad de las fibras de la madera varía dependiendo de la sección de corte del cual proviene la lámina. El tipo, densidad y dirección del grano produce los diseños únicos y variaciones de color que distinguen la pieza de madera.

Grano Plano

Granos en línea

Cambio de grano

Nudos

Remanentes de ramas encapsuladas por el crecimiento de madera nueva.

Depósitos Minerales

Son el resultado de condiciones ambientales que afectan el desarrollo del árbol.



GARANTIA 5 AÑOS

Las Persianas Horizontales de Madera Country Woods® Luxaflex® están amparadas por una garantía de 5 años contados desde la fecha de compra, cuyo objetivo es cubrir daños por materiales defectuosos que no cumplan con los estándares de calidad Luxaflex®, errores de fabricación, tanto de la persiana como de sus componentes, los que serán reparados sin costo. **Se excluyen todos los gastos de desmontaje, fletes, instalación e indemnizaciones de cualquier tipo, los que deben ser asumidos por el cliente. La ejecución de la garantía se realizará a través del Distribuidor Autorizado Luxaflex®.**

Esta garantía no cubre defectos o daños causados por accidentes, actos violentos, reparaciones, alteraciones, reinstalaciones, mal uso, maltrato, y/o por no ser seguidas correctamente las instrucciones de instalación, manejo, limpieza y mantenimiento de este producto Luxaflex®. Esta garantía tampoco cubre el desgaste o deterioro natural de los materiales que componen la persiana Luxaflex®.

De esta misma forma, no cubre defectos o daños debidos a la exposición de estos productos en ambientes que le fueran excesivamente agresivos. Agentes corrosivos que estén en contacto con los materiales que componen las Persianas Horizontales de Madera Country Woods® Luxaflex®, tales como la salinidad de la costa, humedad o compuestos químicos existentes en lugares cerrados, pueden dañar irreversiblemente sus productos.

Las láminas de las persianas Country Woods® Luxaflex®, así como los otros componentes y accesorios hechos de madera, pueden sufrir alteraciones debido a sus propiedades de elemento natural. Si las condiciones atmosféricas a las que está expuesto el producto cambian, éste tenderá a adaptarse, pudiendo afectar la estabilidad en la forma de sus componentes.

Diferencias en la veta, grano o tono o en la forma dimensional de la madera, se consideran normales.

La presencia de depósitos minerales (manchas de diferentes colores), diseño de grano, vetas y diferencias de tono, son características propias de la naturalidad de la madera.

Para acceder al servicio de garantía usted deberá ser el comprador original y presentar su reclamo, junto con la factura de compra, al Distribuidor Autorizado Luxaflex® donde adquirió sus productos. La garantía se hará efectiva en el producto original que presente el defecto o falla, y en ningún caso se fabricará o reemplazará por otro producto nuevo.

En ningún caso el Distribuidor Autorizado Luxaflex®, se responsabilizará por daños y perjuicios colaterales, ocasionados por el mal manejo del producto.

